



Bitte lesen und aufbewahren

Lötstation digital 60 W



Art.-Nr.: 1500003259
Modell: WWS-SST60



Inhaltsverzeichnis

Lieferumfang / Teilebezeichnung	3
Allgemeines	4
Bedienungsanleitung lesen und aufbewahren	4
Zeichenerklärung	5
Sicherheit	5
Bestimmungsgemäßer Gebrauch	5
Vor Verwendung	8
Lötstation und Lieferumfang prüfen	8
Lötspitze montieren / wechseln	9
Reinigungsschwamm auflegen	9
Netzspannung	10
Verwendung	10
Ein- und Ausschalten	10
Betriebstemperatur einstellen	11
Löten / Entlöten	12
Wartung, Reinigung, Lagerung und Transport	13
Wartung	13
Reinigung	14
Lagerung	14
Transport	14
Fehlerbehebung	15
Technische Daten	15
Entsorgung	16
Verpackung entsorgen	16
Lötstation entsorgen	16
Lötdraht entsorgen	16



Lieferumfang / Teilebezeichnung

- | | |
|--|---|
| 1. Steuerungseinheit | 7. Ersatz Lötspitze
(1x spitz, 1x flach) |
| 2. Netzkabel mit Netzstecker | 8. Reinigungsschwamm |
| 3. EIN / AUS-Schalter | 9. Spitze Lötspitze (vormontiert) |
| 4. Verbindungskabel zwischen
LötKolben und Steuerungseinheit | 10. Ablage für Reinigungsschwamm |
| 5. LötKolben | 11. LötKolbenhalterung |
| 6. Lötdraht S-Sn99Cu1 (bleifreies Lot)
(1x Ø 1 mm, 1x Ø 1,5 mm) | |

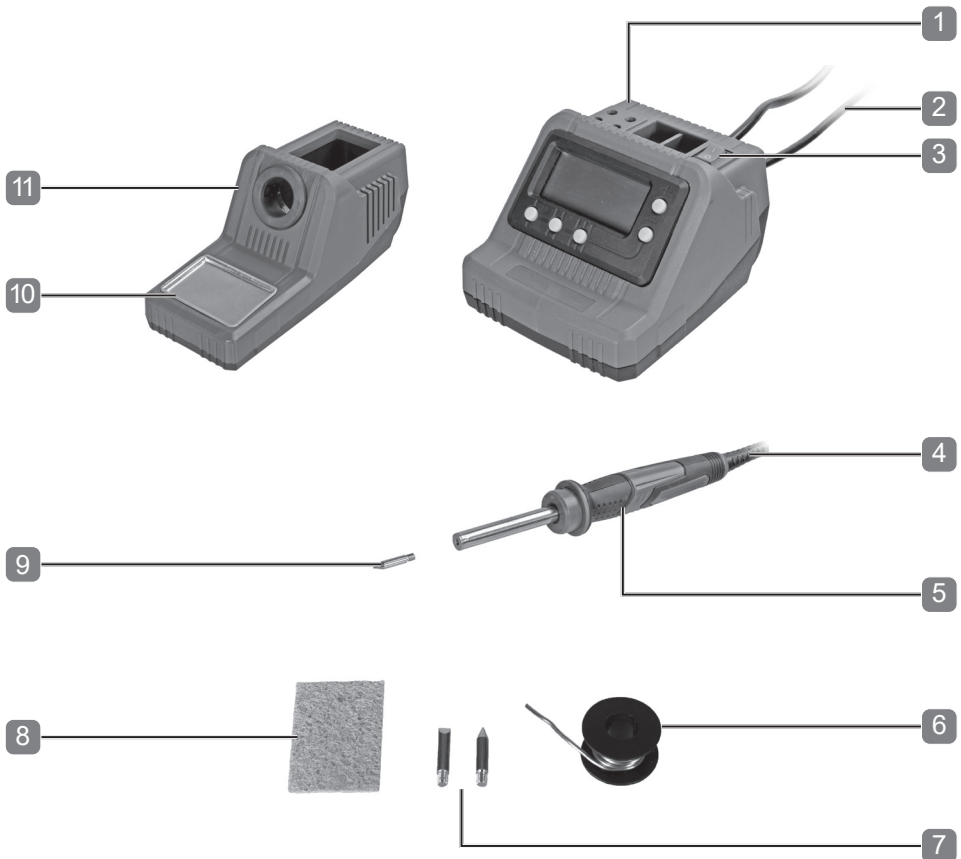

Allgemeines

- 12. + Knopf (um die Temperatur zu erhöhen)
- 13. - Knopf (um die Temperatur zu verringern)
- 14. Voreingestellt 400° C
- 15. Voreingestellt 300° C
- 16. Voreingestellt 200° C / standby
- 17. Anzeige Display der Temperatur

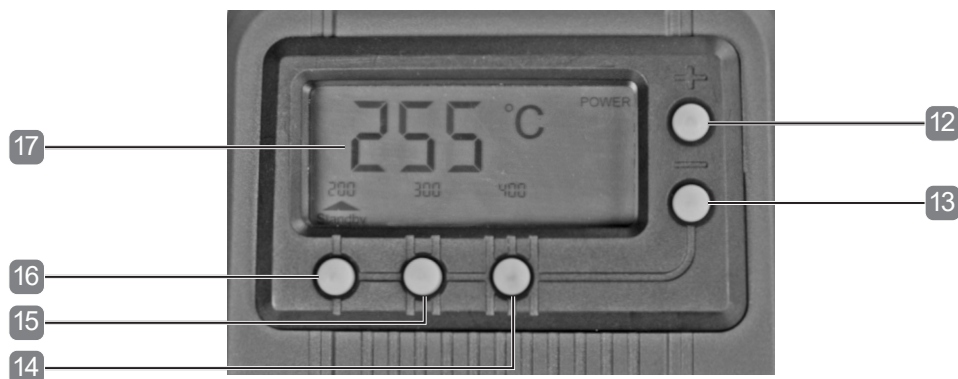

Allgemeines

Bedienungsanleitung lesen und aufbewahren

Diese Bedienungsanleitung gehört zu dieser digitalen Lötstation 60 W (im Folgenden nur „Lötstation“ genannt). Sie enthält wichtige Informationen zu Sicherheit, Verwendung und Pflege. Lesen Sie die Bedienungsanleitung sorgfältig durch, bevor Sie die Lötstation verwenden. Achten Sie insbesondere auf die Sicherheitshinweise und Warnungen. Die Nichtbeachtung der Anweisungen in dieser Bedienungsanleitung kann zu schweren Verletzungen oder zu Beschädigungen der Lötstation führen. Wenn Sie die Lötstation an Dritte weitergeben, geben Sie unbedingt diese Bedienungsanleitung mit. Bewahren Sie die Bedienungsanleitung zur späteren Referenz an einem sicheren Ort auf.

Zeichenerklärung

Die folgenden Symbole und Signalwörter werden in dieser Bedienungsanleitung, auf der Lötstation oder auf der Verpackung verwendet.



WARNUNG!

Bezeichnet eine Gefährdung, die, wenn sie nicht vermieden wird, den Tod oder eine schwere Verletzung zur Folge haben kann.



VORSICHT!

Bezeichnet eine Gefährdung, die, wenn sie nicht vermieden wird, eine geringfügige oder mäßige Verletzung zur Folge haben kann.



Dieses Symbol bietet Ihnen nützliche Zusatzinformationen zur Montage oder zum Betrieb.



Produkte, die mit diesem Symbol gekennzeichnet sind, erfüllen alle geltenden Bestimmungen des Europäischen Wirtschaftsraums.



Lesen Sie die Bedienungsanleitung.

Sicherheit

Bestimmungsgemäßer Gebrauch

Diese Lötstation ist ausschließlich für den privaten Gebrauch und für Hobby- und Heimwerkerprojekte zu folgenden Zwecken bestimmt:

- für feine Lötarbeiten an z.B. Drähten und Platinen

Die Lötstation darf nur in Übereinstimmung mit den Anweisungen und Sicherheitshinweisen in dieser Bedienungsanleitung verwendet werden. Jede weitere, darüber hinausgehende Verwendung ist verboten. Weder der Produzent noch der Händler übernimmt die Verantwortung für Schäden, Verluste oder Verletzungen, welche aus der falschen Verwendung der Lötstation resultieren. Beispiele nicht-bestimmungsgemäßer Verwendung folgen in dieser unvollständigen Liste:

- Eine Verwendung welche über die angegebene bestimmungsgemäße Verwendung hinausgeht.
- Nichtbeachtung der Sicherheitshinweise und Handlungsanweisungen, sowie Montage-, Bedienungs-, Reinigungs- und Wartungsanleitungen in dieser Bedienungsanleitung.



Allgemeines

- Die Verwendung von Zubehör oder Ersatzteilen, welche nicht für diese Lötstation geeignet sind.
- Veränderungen an der Lötstation oder am Zubehör.
- Die übermäßige Verwendung.

Wer diese Lötstation verwendet oder wartet, muss mit diesen Anweisungen vertraut und sich über mögliche Gefahren bewusst sein. Diese Lötstation darf nur von einer sachkundigen Person verwendet werden - im Zweifelsfall lassen Sie sich von einem Experten beraten.

Bestandteil der bestimmungsgemäßen Verwendung ist auch die Beachtung der Sicherheitshinweise sowie der Montageanleitung und der Betriebshinweise in der Bedienungsanleitung. Alle anzuwendenden Gesundheits- und Sicherheitsregularien müssen eingehalten werden. Alle weiteren anzuwendenden regionalen und nationalen Gesetze müssen eingehalten werden. Der Lötkolben darf nicht verändert werden. Jede vorgenommene Veränderung erhöht das Risiko einer Verletzung oder von Sachschäden.

Allgemeine Sicherheitshinweise

WARNUNG!

Lesen Sie alle Sicherheitshinweise und Anweisungen. *Versäumnisse bei der Einhaltung der Sicherheitshinweise und Anweisungen können elektrischen Schlag, Brand und/oder schwere Verletzungen verursachen.*

Bewahren Sie alle Sicherheitshinweise und Anweisungen für die Zukunft auf.

- a) Dieses Gerät kann von Kindern ab 8 Jahren und darüber sowie von Personen mit verringerten physischen, sensorischen oder mentalen Fähigkeiten oder Mangel an Erfahrung und Wissen benutzt werden, wenn sie beaufsichtigt oder bezüglich des sicheren Gebrauchs des Gerätes unterwiesen wurden und die daraus resultierenden Gefahren verstehen. Gerät ist nicht zum Spielen für Kinder vorgesehen. Reinigung und Benutzerwartung dürfen nicht von Kindern ohne Beaufsichtigung durchgeführt werden.**



- b) Wenn die Netzanschlussleitung dieses Gerätes beschädigt wird, muss sie durch den Hersteller oder seinen Kundendienst oder eine ähnlich qualifizierte Person ersetzt werden, um Gefährdungen zu vermeiden.**
- c) Lagern Sie die Lötstation nach Gebrauch bis zur vollständigen Abkühlung an der Luft. WARNUNG! Der LötKolben muss in die Haltefeder gesteckt werden, wenn er nicht in Gebrauch ist.**
- d) Verwenden Sie die Lötstation nicht, wenn der Griff, die Netzleitung oder der Stecker beschädigt sind. Das Gerät niemals öffnen!**
- e) Setzen Sie die Lötstation keiner Feuchtigkeit und Regen aus.**
- f) Arbeiten Sie nahe der Netzsteckdose, damit Sie im Notfall den Netzstecker rasch herausziehen können.**
- g) Prüfen Sie vor dem Aufheizen den Sitz der Lötspitze. Die Lötspitze muss handfest bis zum Anschlag eingeschraubt werden.**
- h) Heizen Sie den LötKolben nicht ohne Lötspitze auf.**
- i) Entfernen oder wechseln Sie die Lötspitze nur bei ausgeschalteter Lötstation und kühlem Zustand der Lötspitze.**
- j) Berühren Sie die heiße Lötspitze, das geschmolzene Lot oder heiße Komponenten während des Betriebs nicht. Die Haltefeder kann heiß werden, wenn der LötKolben dort abgelegt ist. Verbrennungsgefahr!**
- k) Bringen Sie keine brennbaren oder thermisch empfindliche Gegenstände in die Nähe des heißen LötKolbens.**
- l) Vermeiden Sie Kontakt zwischen den heißen Teilen des LötKolbens und den Kunststoffteilen des Lötständers.**
- m) Lassen Sie die Lötstation nicht unbeaufsichtigt, solange sie in Betrieb ist.**
- n) Führen Sie keine Lötarbeiten an unter Spannung stehenden Teilen durch.**
- o) Sorgen Sie für eine gute Belüftung. Beim Löten können reizende Dämpfe entstehen, die zu Schleimhautschäden bis chronischen Erkrankungen der Atemwege führen können.**
- p) Tragen Sie einen Augenschutz.**



Vor Verwendung

- q) **Der mitgelieferte Lötdraht enthält Kolophonium. Kann allergische Reaktionen hervorrufen.**
- r) **Lötzinn kann Blei enthalten. Essen, Trinken und Rauchen Sie nicht während des Lötens. Nach der Arbeit gründlich die Hände waschen!**
- s) **Schrecken Sie den LötKolben nicht mit Wasser ab.**
- t) **Schalten Sie das Gerät bei Arbeitsunterbrechungen stets aus.**
- u) **Schalten Sie das Gerät nach Beendigung der Arbeiten immer aus.**
- v) **Vermeiden Sie den Kontakt zwischen der heißen Lötspitze und den Kunststoffteilen der Lötstation.**

Vor Verwendung

Lötstation und Lieferumfang prüfen

- Entnehmen Sie die Lötstation aus der Verpackung.
- Prüfen Sie, ob die Lieferung vollständig ist (siehe Kapitel: „Lieferumfang / Teilebezeichnung“).
- Kontrollieren Sie, ob die Lötstation oder das Zubehör Schäden aufweisen.
- Ist dies der Fall, benutzen Sie die Lötstation nicht. Wenden Sie sich über die auf der Garantiekarte angegebene Serviceadresse an den Hersteller.



Lötspitze montieren / wechseln

⚠️ WARNUNG!

Ziehen Sie den Netzstecker vor jeglicher Einstellung, Instandhaltung oder Instandsetzung.

⚠️ VORSICHT!

Lassen Sie die Lötstation vollständig abkühlen, bevor Sie eine Lötspitze auswechseln.

Einige Lötspitzen sind sehr scharf. Tragen Sie stets Schutzhandschuhe und / oder verwenden Sie eine Zange beim Spitzenwechsel.

Wählen Sie die für Ihre Anwendung geeignete Lötspitze.

Die spitze Lötspitze **7** / **9** eignet sich besonders zum Punktlöten und für dünne Kabel. Die flache Lötspitze **7** eignet sich besonders für leichte elektrische Arbeiten.

Gehen Sie wie folgt vor, um die Lötspitze auszuwechseln:

- Entfernen Sie die vorhandene Spitze durch Drehen gegen den Uhrzeigersinn aus dem LötKolben.
- Drehen Sie die neue Lötspitze handfest im Uhrzeigersinn bis zum Anschlag in den LötKolben.
- Überdrehen Sie das Gewinde nicht.

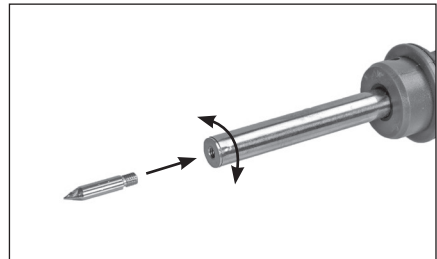

Reinigungsschwamm auflegen

Legen Sie den Reinigungsschwamm **8** in die Ablage für Reinigungsschwamm **10** und befeuchten Sie ihn leicht vor der Verwendung.

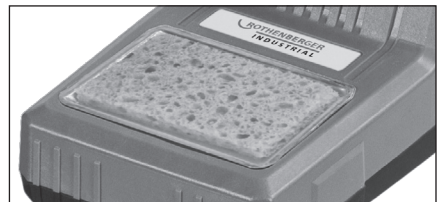

Netzspannung

Die Spannung der Stromquelle muss mit den Angaben auf dem Typenschild der Maschine übereinstimmen. Das Gerät ist für den Betrieb mit Einphasen-Wechselstrom 230 V~ / 50 Hz gebaut und ist schutzisoliert.

Verwendung

Ein- und Ausschalten

Einschalten

- Verbinden Sie den Netzstecker in eine geeignete Netzsteckdose.
- Schalten Sie den EIN/AUS-Schalter **3** in die Position ‚I‘

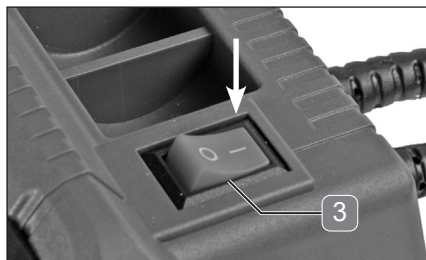

- Das Anzeige Display der Temperatur **17** zeigt die eingestellte Ziel-Temperatur für einige Sekunden, gefolgt bei der aktuellen Temperatur der Lötspitze **9**.

Ausschalten

- Schalten Sie den EIN/AUS-Schalter **3** in die Position ‚O‘.

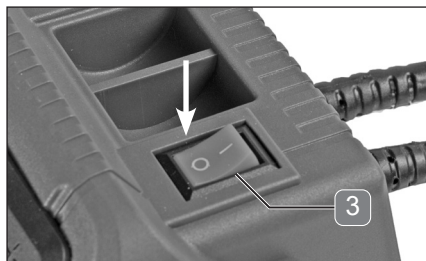

Betriebstemperatur einstellen

- Wählen Sie die gewünschte Betriebstemperatur durch Drücken einer der voreingestellten Tasten (**14** , **15** , **16**) oder durch Drücken des "+" **12** oder der "-" **13** Taste für Schritte von 10 ° C nach oben oder unten.
- Auf dem Display sehen Sie, wann die Lötspitze die richtige Betriebstemperatur erreicht.

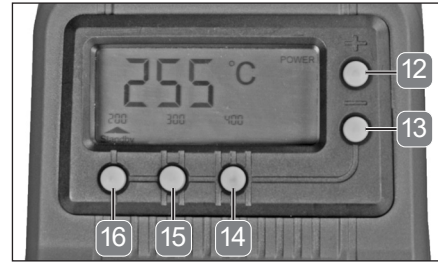

Die Betriebstemperatur kann von 200 bis 450° C eingestellt werden und hängt von verschiedenen Faktoren ab:

- das verwendete Lötzinn;
- die Größe und Stärke des Werkstücks;
- das Material und die Leitfähigkeit des Werkstücks.

Beginnen Sie beim Löten mit einer niedrigen Betriebstemperatur (max. 300° C) und erhöhen Sie die Temperatur, falls nötig. Die geeignete Betriebstemperatur ist üblicherweise erreicht, wenn der Schmelzungsprozess des Lötmittels bei Kontakt mit der Lötspitze ohne Verzögerung beginnt.

Zum Entlöten verwenden Sie eine höhere Temperatur (400-450° C), abhängig von der Stärke der aufzulösenden Lötverbindung.

Gehen Sie wie folgt vor um die Betriebstemperatur einzustellen:

- Schalten Sie die Lötstation ein (siehe Kapitel "Ein- und Ausschalten").
- Wählen Sie die gewünschte Betriebstemperatur durch Drücken einer der voreingestellten Tasten (**14** , **15** , **16**) oder durch Drücken des "+" **12** oder der "-" **13** Taste für Schritte von 10 ° C nach oben oder unten.
- Auf dem Display sehen Sie, wann die Lötspitze die richtige Betriebstemperatur erreicht.

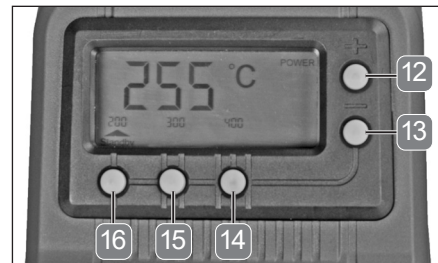



Löten / Entlöten

VORSICHT!

Der LötKolben und die Lötspitze sind noch einige Zeit nach dem Ausschalten/-stecken heiß!

- Schalten Sie die Lötstation ein (siehe Kapitel "Ein- und Ausschalten").
- Stellen Sie die, für Ihre Arbeit notwendige, Betriebstemperatur ein (siehe Kapitel "Betriebstemperatur einstellen").
- Die verwendete Lötspitze **7** / **9** muss vor Beginn der Lötarbeit verzinnt werden. Hierzu heizen Sie die unbenutzte oder mit Hilfe des Reinigungsschwamms **8** gesäuberte Lötspitze auf und verzinnen diese durch Kontakt mit dem Lötendraht.
- Bevor Sie mit der Arbeit an der geplanten Stelle bzw. dem geplanten Material beginnen, überprüfen Sie die Funktion anhand eines vergleichbaren Materials / Materialrestes.
- Reinigen Sie vor dem Löten die zu verbindenden Teile.
- Führen Sie den mit einem geeigneten Flussmittel gefüllten Lötendraht an das äußerste Ende der Lötspitze heran und schmelzen den Lötendraht ab. Dabei wird die Lötstelle durch das austretende Flussmittel benetzt, dadurch kann sich das Lötmedium mit dem Metall verbinden.
- Bei umfangreichen Lötarbeiten empfiehlt sich das gelegentliche Reinigen mit dem Reinigungsschwamm und ggf. ein erneutes Verzinnen.
- Schalten Sie die Lötstation aus (siehe Kapitel "Ein- und Ausschalten").
- Geben Sie den LötKolben in den Lötständer **11** um ihn vollständig auszukühlen



Zum Reinigen der Lötstellen beim Entlöten bzw. zum Entfernen von überflüssigem Lötmittel können Sie eine Entlötlitze oder eine Entlötpumpe (nicht im Lieferumfang enthalten) verwenden.

Entlötlitze:

- Legen Sie die Entlötlitze über das zu entfernende Lot und erhitzen Sie diese mit der Lötspitze **9**. Das schmelzende Lötmittel zieht in das Litzengewebe ein und wird dort aufgenommen.

Entlötpumpe:

- Erhitzen Sie das zu entfernende Lot mit der Lötspitze. Sobald das Lot schmilzt, aktivieren Sie die Entlötpumpe. Durch die Saugkraft wird das Lot entfernt.



Der LötKolben geht nach 30 Minuten Inaktivität in den Standby-Modus. In diesem Modus zeigt das Display „200° C“ und blinkt.

- Drücken Sie eine beliebige Taste, um den Standby-Modus zu beenden.

Wartung, Reinigung, Lagerung und Transport

WARNUNG!

Ziehen Sie den Netzstecker vor jeglicher Einstellung, Instandhaltung oder Instandsetzung.

Wartung

Die Lötstation ist grundsätzlich wartungsfrei, jedoch kann sich auf den Lötspitzen mit der Zeit Ruß ablagern. Entfernen Sie diesen mit feinem Schleifpapier, um ein Sauberes Arbeiten zu gewährleisten.

Verwenden Sie nur Ersatzteile / Zubehör vom Hersteller. Reparaturen dürfen nur von Sachkundigen oder einer autorisierten Servicestelle durchgeführt werden. Sachkundige sind Personen mit entsprechender Fachausbildung und Erfahrung, die die Anforderungen an die Konstruktion und Gestaltung der Lötstation kennen die Sicherheitsbestimmungen verstehen.

Die Spitze **7** / **9** nutzt sich nach einiger Zeit ab und muss ausgewechselt werden.



Reinigung

VORSICHT!

Lassen Sie die Lötstation vollständig auskühlen, bevor Sie Reinigungsarbeiten durchführen.

Achten Sie darauf, dass keine Flüssigkeiten in das Innere der Lötstation gelangen.

- Reinigen Sie die Lötstation mit einem weichen, leicht angefeuchteten Tuch. Verwenden Sie keine aggressiven Scheuermittel und keine Lösungsmittel oder Benzin.

Lagerung

- Reinigen Sie die Lötstation vor der Lagerung.
- Beim Nichtgebrauch lagern Sie die Lötstation in der Originalverpackung an einem sicheren, kühlen, trockenen und gut belüfteten Ort, außerhalb der Reichweite von Kindern.
- Die ideale Lagertemperatur liegt zwischen 10 ° C und 30 ° C.

Transport

- Transportieren Sie den LötKolben vor Stößen und Vibrationen geschützt und in der Originalverpackung.



Fehlerbehebung

Problem	Ursache	Problembesehung
LötKolben heizt nicht auf.	Keine Stromversorgung.	Prüfen Sie ob die Stromversorgung (Steckdose) funktionsfähig ist. Ziehen Sie gegebenenfalls eine Fachkraft zu Rate.
	Anschlussleitung oder Stecker beschädigt.	Lassen Sie die Anschlussleitung vom Hersteller oder seinem Vertreter ersetzen.
Das Lot auf der Lötspitze verläuft nicht richtig.	Die Betriebstemperatur ist zu niedrig.	Wählen Sie eine höhere Betriebstemperatur.
	Lötspitze ist locker.	Schalten Sie die Lötstation aus, lassen Sie sie abkühlen und ziehen Sie die Lötspitze fest.
Zu niedrige Temperatur an der Lötspitze.	Lötspitze ist locker.	Ziehen Sie den Netzstecker aus der Steckdose. Lassen Sie den LötKolben abkühlen. Ziehen Sie die Befestigungsschraube für die Lötspitze fest

Technische Daten

Modell Nr.	WWS-SST60
Nennspannung	230 V ~ / 50 Hz
Nennleistung	60 W
Temperaturbereich	200-450° C
Schutzklasse	I



Entsorgung

Verpackung entsorgen



Entsorgen Sie die Verpackung sortenrein. Geben Sie Pappe und Karton zum Altpapier, Folien und Kunststoff in die Wertstoffsammlung.

Lötstation entsorgen



Dieses Symbol weist darauf hin, dass dieses Produkt gemäß Richtlinie über Elektro- und Elektronik-Altgeräte (2012/19/EG) und nationalen Gesetzen nicht über den Hausmüll entsorgt werden darf (WEEE). Dieses Produkt muss bei einer dafür vorgesehenen Sammelstelle abgegeben werden. Dies kann z.B. durch Rückgabe beim Kauf eines ähnlichen Produkts oder durch Abgabe bei einer autorisierten Sammelstelle für die Wiederaufbereitung von Elektro- und Elektronik-Altgeräten geschehen. Der unsachgemäße Umgang mit Altgeräten kann aufgrund potentiell gefährlicher Stoffe, die häufig in Elektro- und Elektronik-Altgeräten enthalten sind, negative Auswirkungen auf die Umwelt und die menschliche Gesundheit haben. Durch die sachgemäße Entsorgung dieses Produkts tragen Sie außerdem zu einer effektiven Nutzung natürlicher Ressourcen bei. Informationen zu Sammelstellen für Altgeräte erhalten Sie bei Ihrer Stadtverwaltung, dem öffentlichrechtlichen Entsorgungsträger, einer autorisierten Stelle für die Entsorgung von Elektro- und Elektronik-Altgeräten oder Ihrer Müllabfuhr.

Lötdraht entsorgen



Nicht mit dem Hausmüll entsorgen. Darf nicht in die Kanalisation gelangen. Entsorgen Sie eventuelle Reste vom Lötdraht in Übereinstimmung mit den örtlichen, in Ihrem Gebiet geltenden Vorschriften.





ROTHENBERGER
INDUSTRIAL

ROTHENBERGER Industrial GmbH
Sodener Str. 47, D-65779 Kelkheim-Fischbach
Tel.: +49 (0)6195 9981 - 0
Email: info-diy@rothenberger.com
www.rothenbergerindustrial.com

Copyright Rothenberger Industrial GmbH 2015 - 2020. All rights reserved.

